

Поиск низких цен

Главная > Советы > Советы по скобяным изделиям

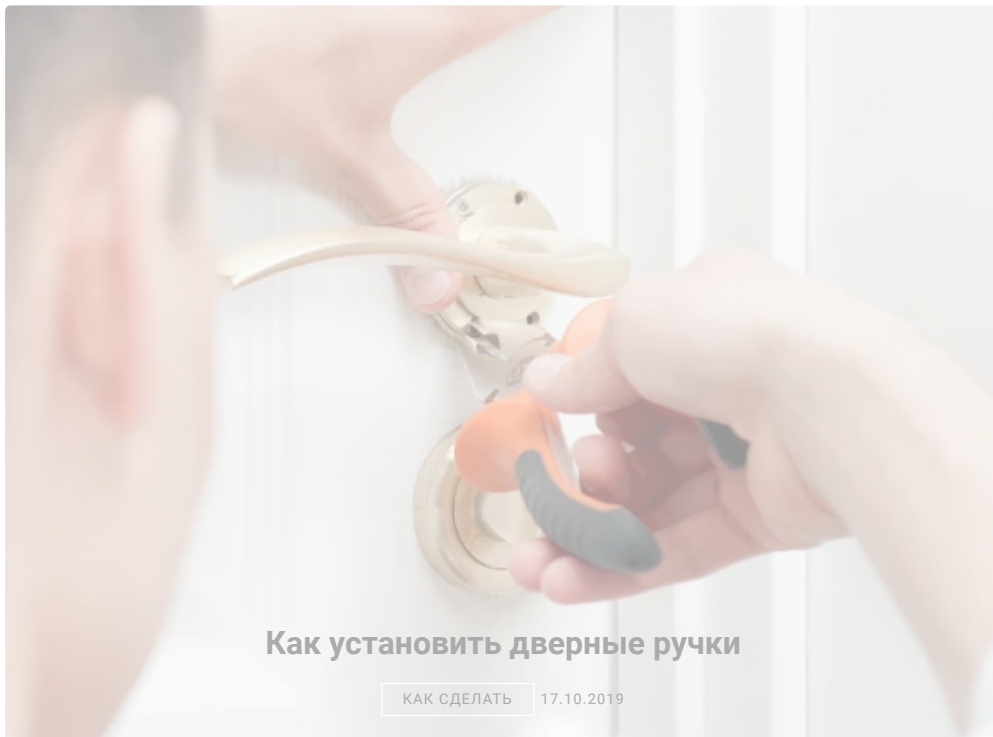

Как установить дверные ручки

КАК СДЕЛАТЬ 17.10.2019

1 Как установить дверные ручки?

В наших домах много мелочей, без которых мы вполне можем обойтись, но есть вещи, отсутствие которых чувствуется сразу. Одна из таких вещей — это дверная ручка. Поэтому с вопросами, какую дверную ручку выбрать и как правильно ее установить, рано или поздно сталкиваются многие.

2 Монтаж ручки скобы

Инструменты



Материалы



комплект дверной ручки скобы

Процесс работы

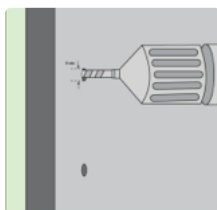

Дрелью просверлить в двери два сквозных отверстия диаметром большим, чем диаметр шпилек (согласно межосевому расстоянию ручки, допуск на межосевое расстояние отверстий +/-1 мм). Стандартная высота установки ручки на дверь, примерно 965 мм от уровня пола.

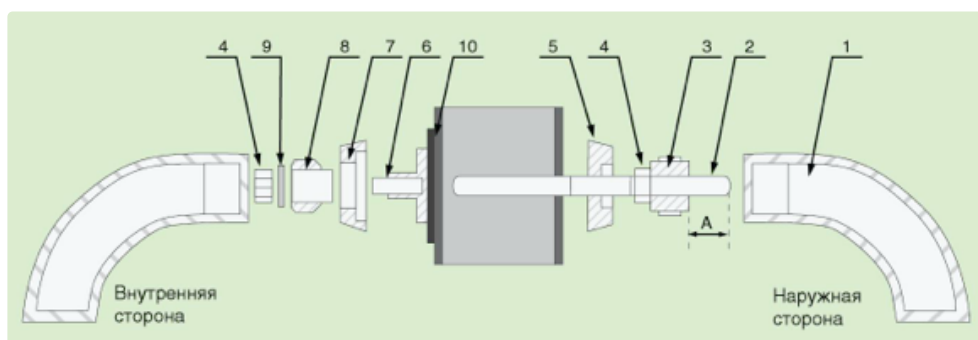

На шпильки (на картинке обозначены цифрой 2) накрутить гайки (цифра 4) и резьбовые вставки (цифра 3)

Определить и выставить на шпильках величину «А» и законтрить (закрепить) гайки 4 ключом S13;

Толщина дверцы мм	36...40	41...50	51...60	61...70	71...76
А, мм	23	20	12	3	0

Внимание!

Величина «А» — это толщина двери в миллиметрах. Указана в таблице.

Закрутить шпильки в ручку 1 так, чтобы гайки 4 выступали за торцы ручки на 1-3 мм;

Втулки (под номером 5) надеть на шпильки (2);

Вставить в отверстия с наружной стороны двери;

Установить прокладку 10, законтрить втулки 6 на шпильки с внутренней стороны двери;

Затянуть до упора гаечным ключом S10. Если на втулке есть отверстия для саморезов, лучше закрепить их на двери (только для деревянной двери);

Внимание!

Шпильки 2 должны выступать от внутренней поверхности двери на тот самый размер А, который зависит от толщины двери и приведен в таблице (30, 48 мм. и т.д.).

Надеть на втулки 6 последовательно: втулки 7, резьбовые вставки 8, шайбы 9, накрутить гайки 4 и затянуть их до упора. При этом втулки 7 должны свободно вращаться;

Приставить внутреннюю ручку и, поочередно поворачивая втулки 7 монтажным ключом, притянуть её к двери.

3 Монтаж нажимной ручки

Инструменты



Материалы



Процесс работы

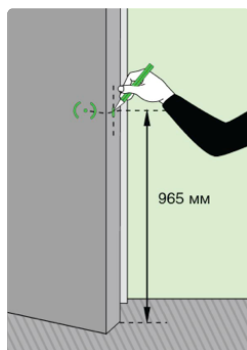

На дверном полотне отмечаем высоту установки ручки. Стандартная высота установки ручки на дверь, примерно 965 мм от уровня пола. Далее отмечаем центр торца двери. От центра торца двери размечаем поле для защелки.

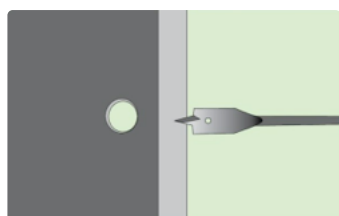

При помощи перьевого сверла, высверливаем отверстия под ручку и под защелку. Отверстия под ручку и защелку, должны быть на одной оси.

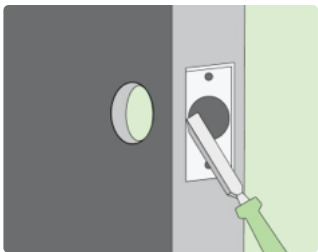

Вставляем защелку и обводим точные контуры лицевой планки. После чего вырубам с помощью стамески и молотка площадку под лицевую планку.

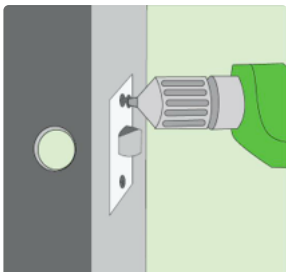

Вставляем защелку и крепим ее с помощью саморезов.

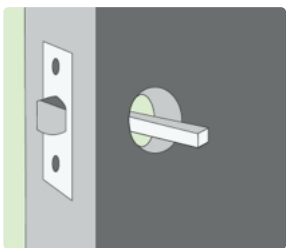

Вставляем квадрат в отверстие для ручки в корпусе защелки (замка).

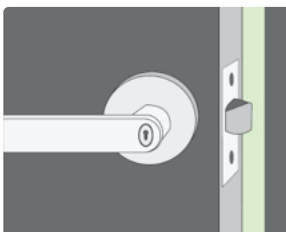

Свинчиваем с основания ручки декоративную накладку, скрывающую отверстия для крепежа

Устанавливаем ручку на квадрат

Размечаем отверстия для крепления ручки к дверному полотну

Ручки могут крепиться на саморезы, винты или стяжные винты.

Обратите внимание, что для крепления ручки стяжными винтами,

в корпусе замка должны быть предусмотрены специальные отверстия

Закрепляем ручку на дверном полотне

Навинчиваем декоративную накладку на основание ручки

С помощью шестигранного ключа (входит в комплект ручек) качественно закрепляем ручку на квадрате.

Важно!

Обратите внимание, что паз в квадрате должен быть направлен в сторону, куда вы будете вкручивать шестигранный винт в основании ручки. Если шестигранный винт не попадет в паз квадрата, то ручка не закрепится и может сломаться.

При установке ручки нужно учитывать, что квадрат должен входить в тело ручки на 2,5–4 см. Если закрепить ручку на квадрате на расстоянии меньше, чем 2,5 см, ручка может не выдержать нагрузки и сломаться.

Далее нужно установить ответную планку (накладку) на дверную коробку. Для этого по защелке отмечаем середину отверстия на коробке.

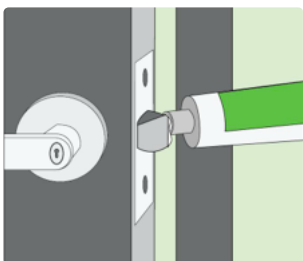
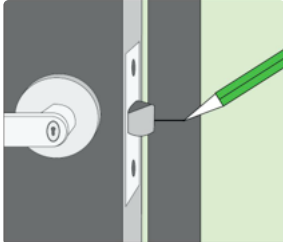

Чтобы определить место монтажа планки нужно:

смазать кончик «собачки» зубной пастой или мелом;
удерживая ручку в нажатом состоянии, закрыть дверь;
отпустить ручку, чтобы «собачка» коснулась коробки;
открыть дверь. Получившаяся отметка на коробке и будет
искомой точкой.

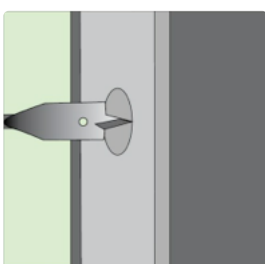

Получив, таким образом, разметку, обводим контур планки,
приложив ее к двери.

Выбираем место под «собачку» с помощью стамески.

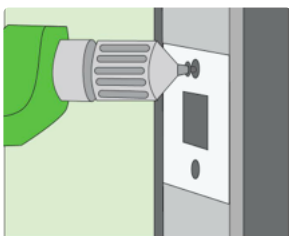

Прикручиваем ответную планку.

4 Монтаж ручки knob

Инструменты

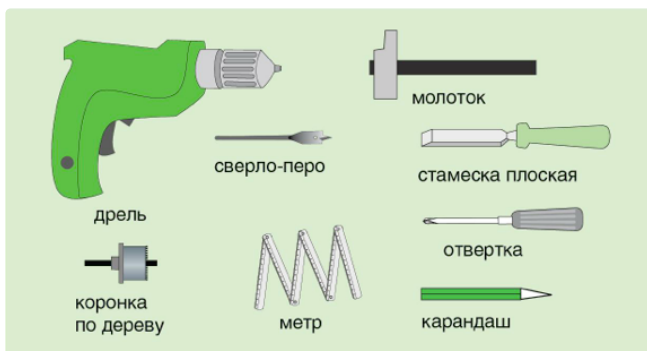

Материалы

 kak_ustanovit_dvernye_ruchki_2 (18)

Процесс работы

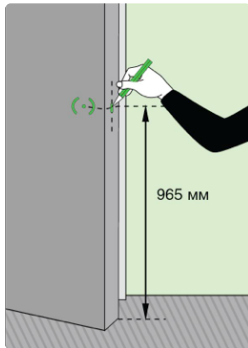

Замеряем толщину дверного полотна (35–45мм). В зависимости от толщины дверного полотна с помощью шаблона делаем разметку. Стандартная высота установки ручки на дверь, примерно 965 мм от уровня пола.

Далее (тоже по лекалу) отмечаем центр торца двери. От центра торца двери размечаем поле для защелки.

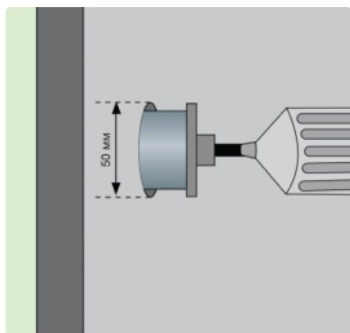

Решаем на каком расстоянии от торца двери будет находиться ручка. (60/70 мм).

При помощи коронки высверливаем отверстие под ручку (50 мм).

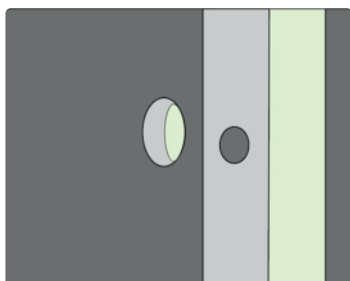

По метке делаем выборку отверстия с торца полотна двери под защёлку. (23 мм).

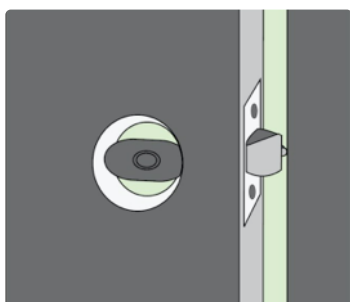

Примеряем защелку в отверстие и карандашом обводим ее контуры.

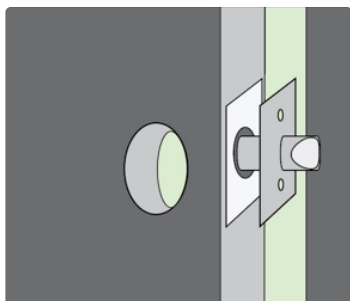

Выбиваем при помощи стамески и молотка паз под лицевую планку защелки, она должна полностью утапливаться.

Устанавливаем ответную планку на одной высоте с защелкой таким образом, чтобы дополнительный язычок защелки при закрытии оставался утопленным в тело защелки.

Дополнительный язычок на защелке необходим, он является запирающим элементом дверной ручки кноба.

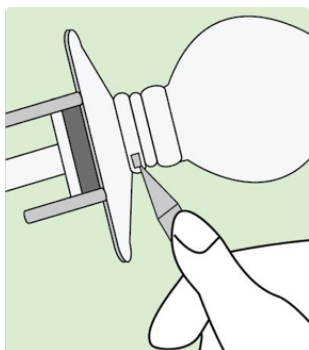

Для установки ручки-кноба, частично разбираем внутреннюю половинку ручки, чтобы получить доступ к отверстиям под крепежные стяжные винты. Для этого, необходимо ее разобрать в следующей последовательности: снять шар ручки и накладку с одной стороны комплекта. Для этого нужно найти прямоугольное углубление на боковой части декоративной накладки кноба и, при помощи специального ключа (в комплекте) ее снять.



В зависимости от выбранного расстояния от торца двери до ручки, переведите втулку квадрата ручки в соответствующее положение (см. рисунок) 60 мм или 70 мм от торца двери.

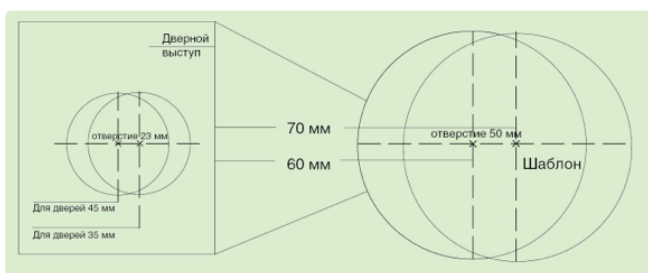

Внимание!

Механизм ручки knob бывает двух видов. С регулируемой длиной защелки и без нее. Если длина защелки регулируется, то вы можете подогнать ее длину под размер паза. Если же не регулируется, то паз должен быть строго по исходной длине корпуса защелки см. шаблон.

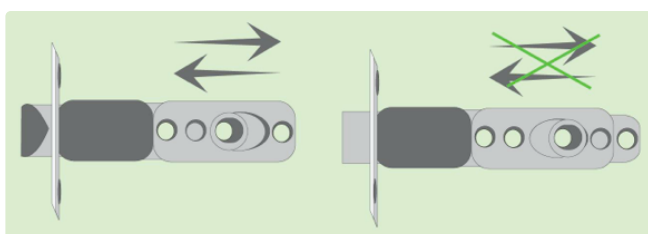

Установите защелку в паз двери и закрепите двумя винтами с торца (убедитесь, что скос защелки направлен в сторону закрывания двери).

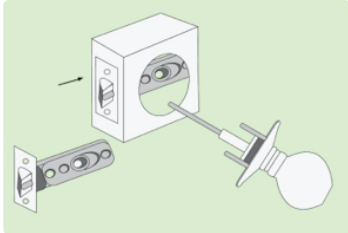

Ручку с накладкой и стержнем устанавливайте так, чтобы стержень и стяжные втулки точно вошли в пазы на корпусе механизма защелки.

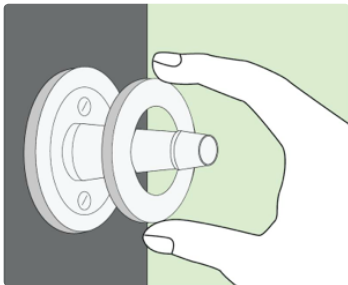

С обратной стороны двери наденьте на стержень внутреннюю пластину накладки кноба и закрепите ее при помощи винтов. Затем наденьте декоративную часть накладки, установите ручку.

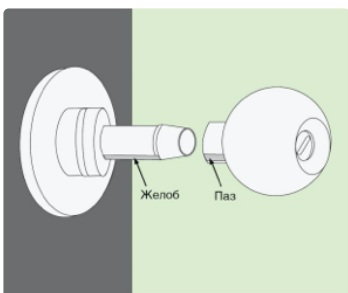

Установите ручку таким образом, чтобы желоб на стержне совпадал с пазом на ручке кноба. С усилием нажмите на ручку до щелчка.



С приложением покупки ещё проще!

Покупателям

[Каталог](#)

[Услуги](#)

[Кредит](#)

[Доставка и самовывоз](#)

[Возврат товара](#)

[Вопросы и ответы](#)

[Сервисная карта](#)

[Подарочная карта](#)

[Советы](#)

[Клиентская поддержка](#)

Компания

[Наши вакансии](#)

[Наши марки](#)

[Развитие сети](#)

[Наша компания](#)

[Контакты](#)

Для бизнеса

[Корпоративным клиентам](#)

[Профессиональная карта](#)

[Партнерская программа](#)

[Как стать поставщиком](#)

[Как стать партнёром по услугам](#)

Будьте в курсе новостей

Адрес почты

Подписаться

Подписываясь на рассылку, я даю согласие на обработку персональных данных и на получение рекламных сообщений и новостей о товарах и услугах. Сайт защищён системой reCAPTCHA, к нему применяется политика конфиденциальности и условия использования Google.



[Политика обработки персональных данных](#)

[Правила продажи](#)

[Правила применения рекомендательных технологий](#)